

ประตู
มาตราส่วน 1:50

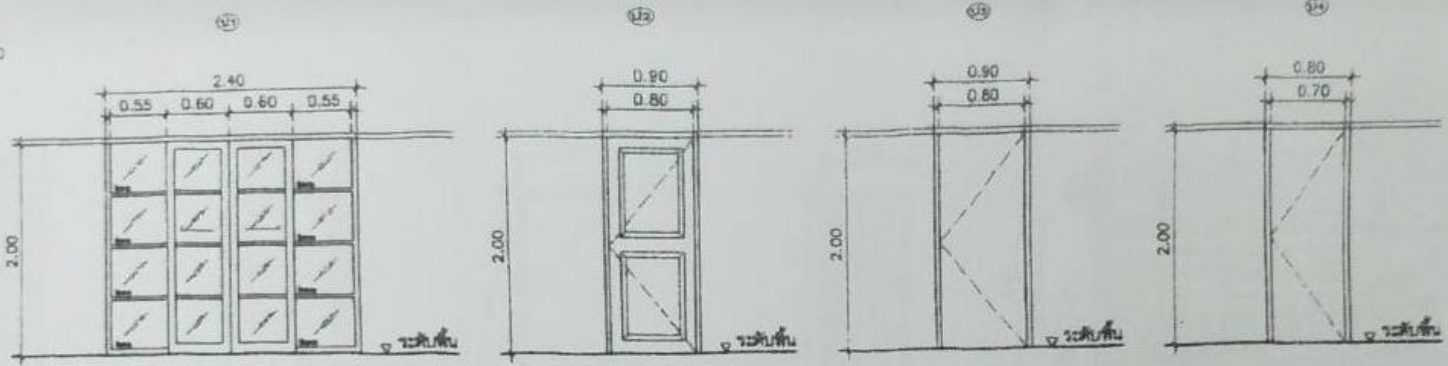

ประตูบานเลื่อนพร้อมกระจกติดดาว
วงกบอลูมิเนียม
กรอบบานอลูมิเนียม
ลูกบิดกระจกใสหนา 6 มม.

ประตูบานเปิดเดี่ยว
วงกบไม้เนื้อแข็ง ขนาด 2" x 4"
กรอบบานไม้สัก
ลูกบิดไม้สัก 3/4" x 4" เซรามิก
ทาสีน้ำมัน 2 ด้าน

ประตูบานเปิดเดี่ยว
วงกบไม้เนื้อแข็ง ขนาด 2" x 4"
ทาสีน้ำมัน 2 ด้าน
กรอบบานไม้สัก 1 1/2" x 5"
ลูกบิดไม้สัก 3/4" x 4" เซรามิก

ประตูบานเปิดเดี่ยว
วงกบไม้เนื้อแข็ง 2" x 4"
บานไม้สักสีน้ำตาล
ทาสีน้ำมัน 2 ด้าน

หน้าต่าง
มาตราส่วน 1:50

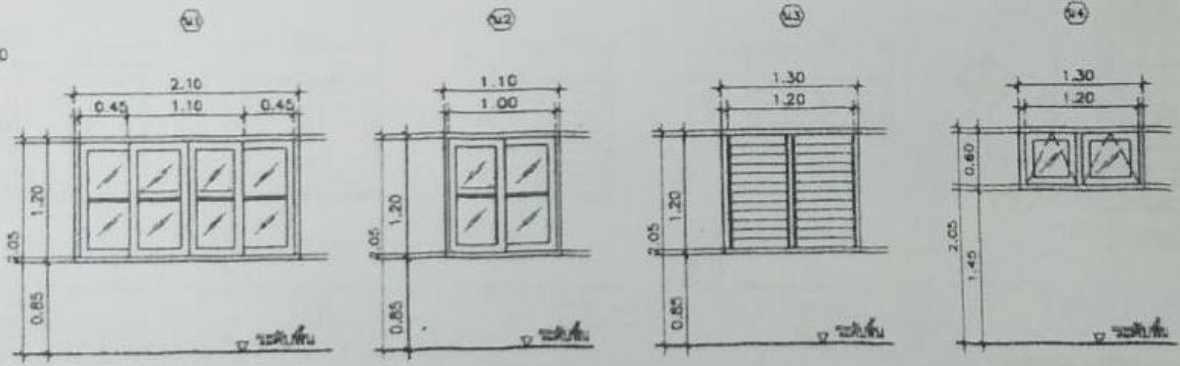

หน้าต่างบานเลื่อน
วงกบอลูมิเนียม
กรอบบานอลูมิเนียม
ลูกบิดกระจกใสหนา 5 มม.

หน้าต่างบานเลื่อน
วงกบอลูมิเนียม
กรอบบานอลูมิเนียม
ลูกบิดกระจกใสหนา 5 มม.

หน้าต่างบานเกล็ด
วงกบอลูมิเนียม
ลูกบิดเกล็ดกระจกใสหนา 5 มม.
เกล็ดกระจกกว้าง 4" ปริงสูง 6"

หน้าต่างบานกระทุ้ง
วงกบอลูมิเนียม
ลูกบิดกระจกใสหนา 5 มม.

หมายเหตุ

- ประตู หน้าต่างอลูมิเนียม
ใช้รูปทรงประตูบาน ตาม
มาตรฐานของบริษัทผู้ผลิต

ความหนาหน้าต่างอลูมิเนียม
- ขางของหน้าต่างบานเลื่อน
ใช้ขนาด 3" ใช้ขนาดควม
หนาได้ต่ำกว่า 1.8 มม
- บานกรอบของหน้าต่างบาน
เลื่อนใช้ขนาดควมหนาทั่วไป
ได้ต่ำกว่า 1.5 มม.
- กรอบหน้าต่างบานกระทุ้ง
ใช้ขนาดควมหนา 2.0 มม
วงกบอลูมิเนียมขนาด
1 3/4" x 3"
- ใช้ขนาดควมหนา 1.8 มม.
กรอบบานประตูจึงใช้ขนาด
ควมหนา 2.5 มม.

รายการอุปกรณ์ ประตูไม้

- บานพับ ใช้ชนิดโลหะเคลือบ มีหัวมนในลอน ขนาด 4" บานละ 3 อัน
- ชุดลูกบิด ใช้ชนิดสีน้ำตาลดำกับโน สีขาวหรือสีชมพู
รูปทรงกลม ประตูมาตรฐาน STANDARD DUTY
- กรอบ ใช้ตอนของเหล็กหนา กว้าง 1" หนา 3/16"
- ที่ยึดประตู เป็นชนิดแบบพื้กับบาน
ใช้ยึดกับประตูไม้กับบาน
- บานมุ้งลวด กรอบอลูมิเนียม

รายการอุปกรณ์ หน้าต่าง

- บานเลื่อน วงกบ กรอบบานอลูมิเนียม
- เกล็ดกระจก วงกบ กรอบอลูมิเนียม
- บานกระทุ้ง วงกบ บานกรอบอลูมิเนียม
- บานมุ้งลวด วงกบ บานกรอบอลูมิเนียม

(Handwritten signatures and initials)



โครงการแบบสถาปัตย์เพื่อประชาชน	
ครอบครัวไทยเป็นสุข	
เลขที่	
บ้านครอบครัวไทยเป็นสุข 2	
สถาปนิกผู้ออกแบบ	
สถาปนิก	<i>(Signature)</i>
สถาปนิก	
สถาปนิก	
สถาปนิก	
สถาปนิกควบคุมโครงการ	
<i>(Signature)</i>	
วิศวกร	
โครงสร้าง	
วิศวกรรมโยธา	
วิศวกรรม	
สุขาภิบาล	
อนุมัติ	
<i>(Signature)</i>	
(นางสาว ศิริคุณ) เป็นต้นไปสำนักงานสถาปัตย์	
แบบร่าง	
ขยายประตู-หน้าต่าง	
มาตราส่วน	1:50
วันที่พิมพ์/ปี	21 พ.ค. 2548
เลขที่แบบ	บ.ป.462120
เลขที่	A-09
จำนวนแผ่น	10

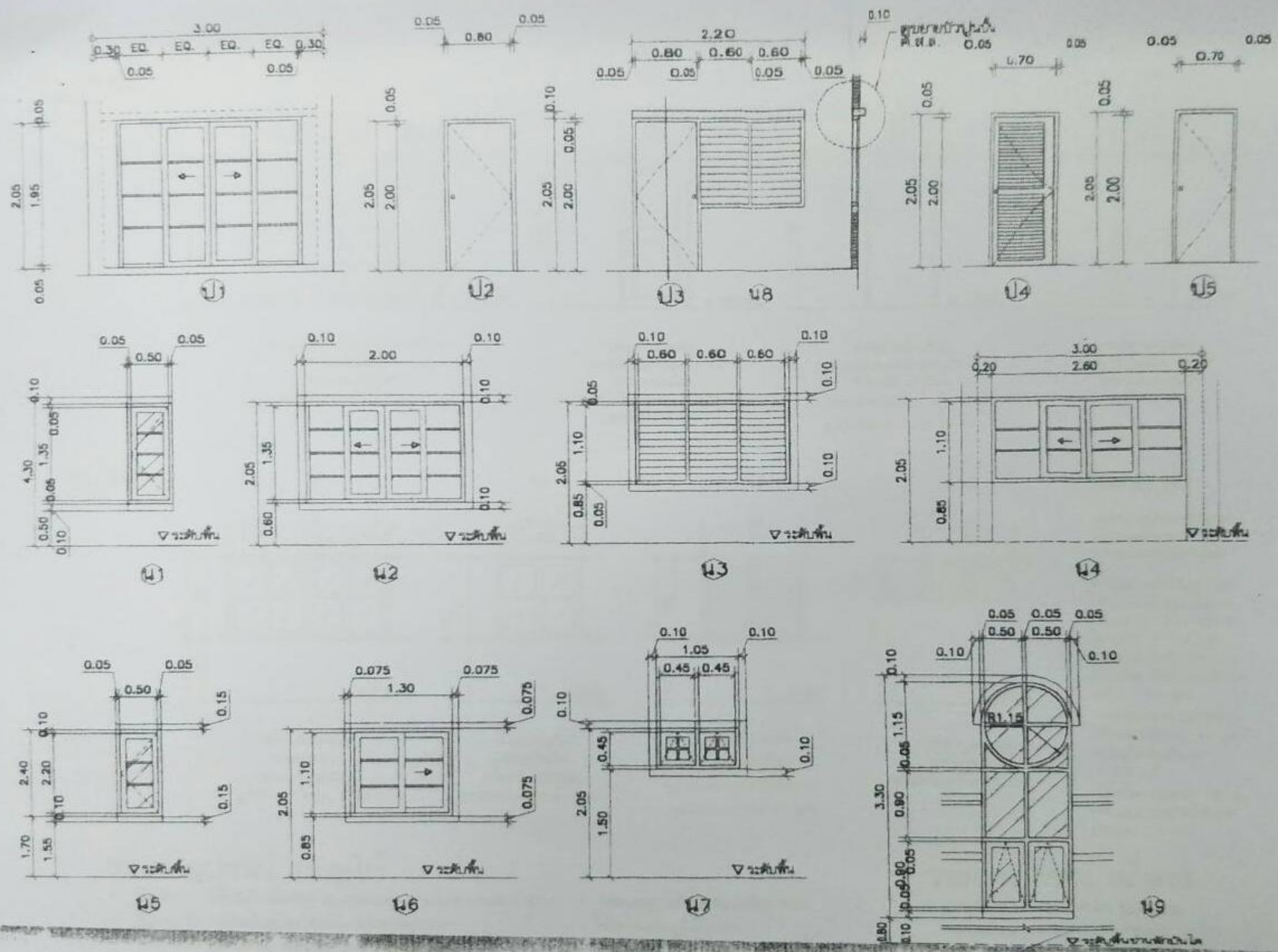

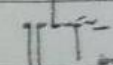

กรมส่งเสริมการเกษตร
วิทยาลัยโชนง

พ.บ.
บ้านวิทยาลัยโชนง 3

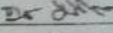
สถาปนิก

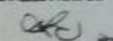

สถาปนิก

 ๒๒
 ๒๒

สถาปนิก

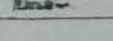
วิศวกร

 ๒๒

วิศวกร

 ๒๒

วิศวกร

 ๒๒

ช่าง

 (นาย ก. ก.)
 ๒๒

แบบขยายประตู-หน้าต่าง

มาตรา 1:50

วันที่ 21 ธ.ค. 2546

เลขที่ ๒๒ 462121

หน้า A-16 จาก ๑๗



รายการประกอบแบบประตู-หน้าต่าง



3. กอลน

รูปทรงกลม ประเภท STANDARD DUTY
ใช้กลอนทองเหลืองขนาด กว้าง 1" แกรม 5/16"

5. บานมุ้งลวด กรอบอลูมิเนียม

บานกระทุ้ง วงกบ บานกรอบอลูมิเนียม
บานมุ้งลวด วงกบ บานกรอบอลูมิเนียม

เลขที่แบบ ม.บ.462124	
แผ่นที่ A-14	จำนวนแผ่น 17

แบบขยายหน้าต่าง
มาตราส่วน 1:50

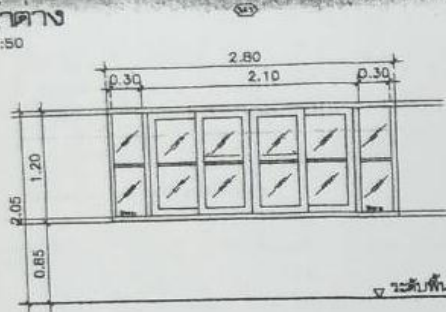

หน้าต่างบานเลื่อนคู่ พร้อมบานกระจัดตาย
วงกบอลูมิเนียม
วงกบอลูมิเนียม
ลูกบิดกระดจกลอนหนา 5 มม.

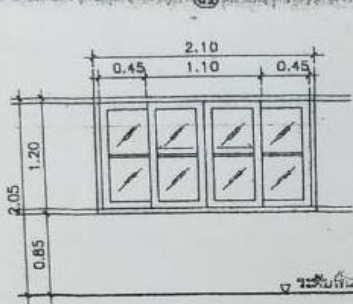

หน้าต่างบานเลื่อนคู่
วงกบอลูมิเนียม
วงกบอลูมิเนียม
ลูกบิดกระดจกลอนหนา 5 มม.

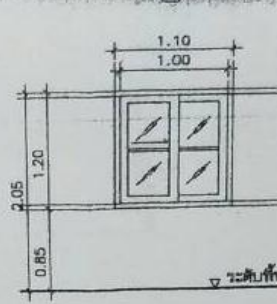

หน้าต่างบานเลื่อน
วงกบอลูมิเนียม
วงกบอลูมิเนียม
ลูกบิดกระดจกลอนหนา 5 มม.

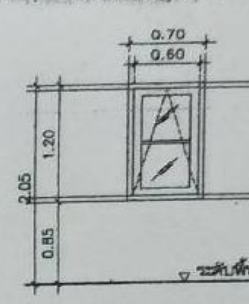

หน้าต่างบานกระทุ้ง
วงกบอลูมิเนียม
วงกบอลูมิเนียม
ลูกบิดกระดจกลอนหนา 5 มม.

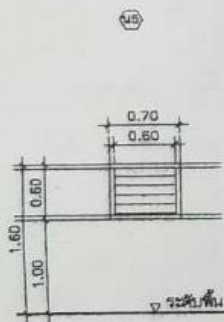

หน้าต่างบานกระทุ้งบาน
วงกบอลูมิเนียม
ลูกบิดกระดจกลอนหนา 5 มม.
ลูกบิดขนาดกว้าง + 1/2" สลลล

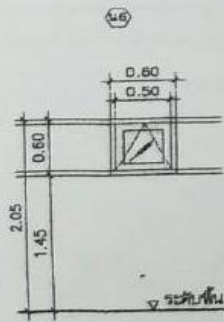

หน้าต่างบานกระทุ้ง
วงกบอลูมิเนียม
ลูกบิดกระดจกลอนหนา 5 มม.

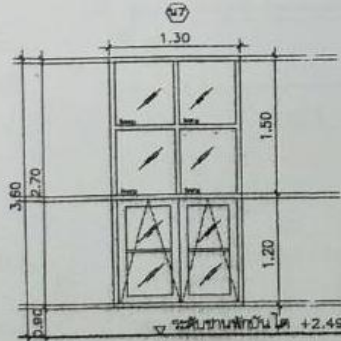

หน้าต่างบานกระทุ้ง พร้อมบานกระจัดตาย
วงกบอลูมิเนียม
กรอบบานอลูมิเนียม
ลูกบิดกระดจกลอนหนา 5 มม.

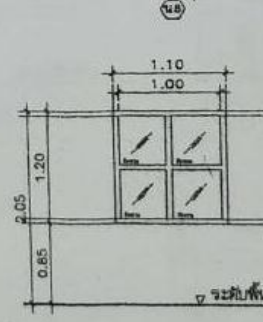

หน้าต่างบานกระจัดตาย
วงกบอลูมิเนียม
ลูกบิดกระดจกลอนหนา 5 มม.

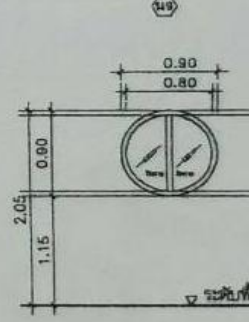

หน้าต่างบานกระจัดตาย
วงกบไม้สักขนาด 2"x4"
ลูกบิดกระดจกลอนหนา 5 มม./ไม้สักข้างขึ้น

หมายเหตุ

- ประตู หน้าต่างอลูมิเนียม ใช้อุปกรณ์ประกอบ ตามมาตรฐานของบริษัทผู้ผลิต
- ความหนาหน้าต่างอลูมิเนียมทุกข้าง
- รางของหน้าต่างบานเลื่อนใช้ขนาด 3" ใช้ขนาดความหนาทั่วไปไม่ได้ต่ำกว่า 1.8 มม.

(Handwritten signature)

- บานกรอบของหน้าต่างบานเลื่อนใช้ขนาดความหนาทั่วไปไม่ได้ต่ำกว่า 1.5 มม.
- กรอบหน้าต่างบานกระทุ้งใช้ขนาดความหนา 2.0 มม. วงกบอลูมิเนียมมีขนาด 1 3/4"x3"
- ใช้ขนาดความหนา 1.8 มม. กลอบานประตูจึงใช้ขนาดความหนา 2.5 มม.



โครงการแบบอาคารเพื่อประชาชน
ครอบครัวไทยเป็นสุข

แบบ
บ้านครอบครัวไทยเป็นสุข 6

สถาปนิกในโครงการ	<i>(Signature)</i>
สถาปนิกควบคุม	<i>(Signature)</i>
สถาปนิก	<i>(Signature)</i>
สถาปนิก	<i>(Signature)</i>

สถาปนิกควบคุมโครงการ	<i>(Signature)</i>
วิศวกร	<i>(Signature)</i>
วิศวกร	<i>(Signature)</i>
วิศวกร	<i>(Signature)</i>
วิศวกร	<i>(Signature)</i>
วิศวกร	<i>(Signature)</i>

สถาปนิก
(นายวิชาญ ศรีสุพรรณ)
สถาปนิกควบคุมอาคารและผังเมือง

แบบแปลน
ขยายประตู-หน้าต่าง

มาตราส่วน	1:50
วัน/เดือน/ปี	21 พ.ค. 2548
เลขที่แบบ	ม.บ.462124
แผ่นที่	A-15
จำนวนแผ่น	17

แบบขยายประตู
มาตราส่วน 1:50

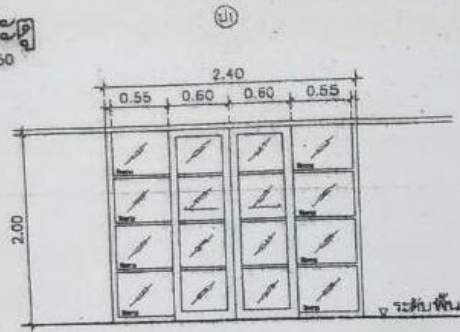

ประตูบานเลื่อนพร้อมกระจกดัดตาย
วงกบอลูมิเนียม
กรอบบานอลูมิเนียม
ลูกบิดกระจกใสหนา 5 มม.

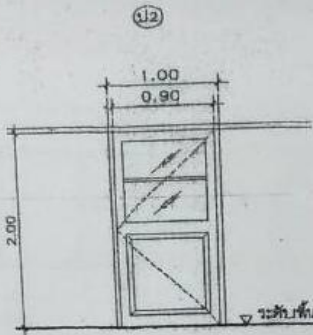

ประตูบานเปิดเดี่ยว
วงกบไม้สัก ขนาด 2"x4"
กรอบบานไม้สัก 1 1/2" x 4"
ลูกบิดไม้สัก 3/4" x 4" เซรามิก
ทาสีน้ำมัน 1 คัน ย้อมสี 1 คัน

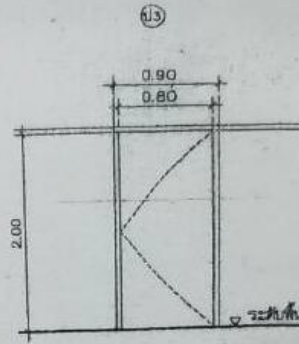

ประตูบานเปิดเดี่ยวลวดลายรูป
วงกบไม้สัก ขนาด 2"x4"
ทาสีน้ำมัน 2 คัน
ฉลิม้วนของ DOORIC รุ่นคลาสสิก หรือเทียบเท่า

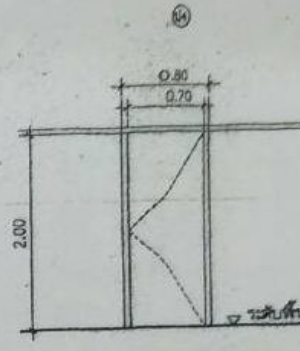

ประตูบานเปิดเดี่ยว
วงกบไม้สัก ขนาด 2"x4"
กรอบบานไม้สักยางกันน้ำ
ทาสีน้ำมัน 2 คัน

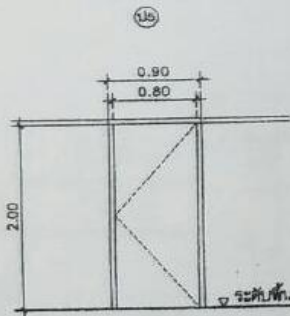

ประตูบานเปิดเดี่ยว
วงกบไม้สัก ขนาด 2"x4"
กรอบบานไม้สักยางกันน้ำ
ทาสีน้ำมัน 2 คัน

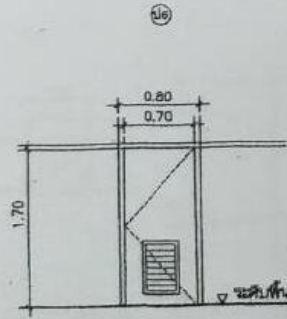

ประตูบานเปิดเดี่ยว
วงกบไม้สัก ขนาด 2"x4"
กรอบบานไม้สักยางกันน้ำ
ทาสีน้ำมัน 2 คัน

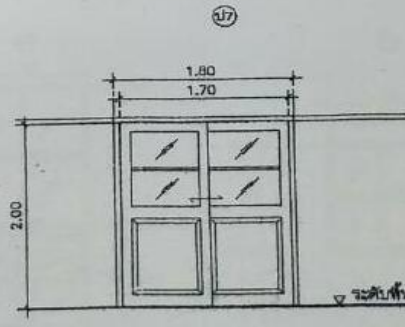

ประตูบานเปิดคู่พร้อมกระจกดัดตาย
วงกบอลูมิเนียม
กรอบบานอลูมิเนียม
ลูกบิดกระจกใสหนา 5 มม.

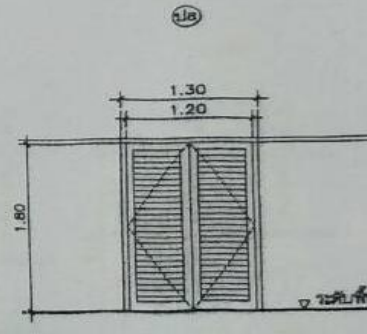

ประตูบานเปิดคู่
วงกบไม้สัก ขนาด 2"x4"
กรอบบานไม้สัก 1 1/4" x 4"
ลูกบิดไม้สัก 1 1/2" x 2"
ทาสีน้ำมัน

รายการอุปกรณ์ ประตูไม้

- บานพับ ใช้ชนิดโลหะเคลือบ ยืนทนในลอน ขนาด 4" บานละ 3 ชิ้น
- ลูกบิดประตู ใช้ชนิดเส้นลวดอก ใตภายใน หัวทองเหลืองรมดำ ลูกบิดพร้อม ประตูบาน STANDARD DUTY
- ที่ยึดประตู เป็นชนิดแม่เหล็กบนกอลม ใช้ยึดกับประตูไม้ทุกบาน
- บานรับสาด กรอบอลูมิเนียม

รายการอุปกรณ์ หน้าต่าง

- บานเลื่อน วงกบ กรอบบานอลูมิเนียม
- ลูกบิดกระจก วงกบ กรอบอลูมิเนียม
- บานกระทุ้ง กรอบอลูมิเนียม
- บานรับสาด วงกบ กรอบอลูมิเนียม

แบบขยายหน้าต่าง
มาตราส่วน 1:50



โครงการแบบสถาปัตย์ประชาชน
ครอบครัวไทยเป็นสุข
แบบ
บ้านครอบครัวไทยเป็นสุข 6

สถาปนิกในโครงการ
สถาปนิก
สถาปนิก
สถาปนิก

สถาปนิกควบคุมโครงการ
วิศวกร
วิศวกร
วิศวกร
วิศวกร
วิศวกร

ช่าง
(นางสาว ศิริคุณ)
อธิบดีกรมโยธาธิการและผังเมือง

แบบขยายประตู-หน้าต่าง

มาตราส่วน 1:50
วัน/เดือน/ปี 21 พ.ค. 2546
เลขที่แบบ ม.บ.462124
แผ่นที่ A-14 จำนวนแผ่น 17





เทศบาลเมืองเวียงจันทน์
จังหวัดเพชรบูรณ์

โครงการ
แปลสภาพบ้านเดิมของโรงเรียนบ้านศรีวิชัยเป็นศูนย์

สำรวจ

นายวิเชียร บุญมาก
ผู้อำนวยการก่อสร้าง

เขียนแบบ

นายสมัญ บุญชาติ
ผู้เขียนแบบเขียนแบบ

ตรวจแบบ

นายวิเชียร บุญมาก
ผู้อำนวยการก่อสร้าง

สถาปนิก

นายวิเชียร บุญมาก
ผู้อำนวยการก่อสร้าง

เขียน

อนุมัติ
นายวิเชียร บุญมาก
(รองนายก อบจ.เพชรบูรณ์)
นายกเทศมนตรีเมืองเวียงจันทน์

รวมแปล
รูปด้านหน้าและข้าง

✓/✓/✓
มาตราส่วน
1:50

รวมเลขที่
แผ่นที่
1/1

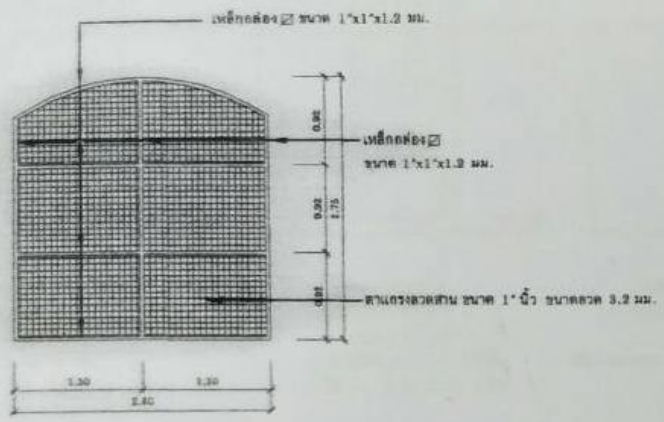

รูปด้านหน้าตะแกรงกันนก
ขนาดหน้า
1:50

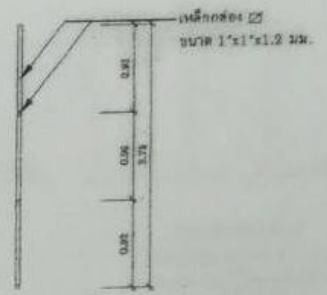

รูปด้านข้างตะแกรงกันนก
ขนาดหน้า
1:50

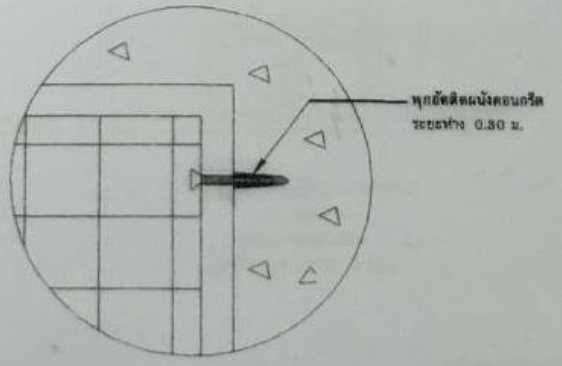

ขยายการยึดตะแกรงกับผนัง
ขนาดหน้า
100SCALE

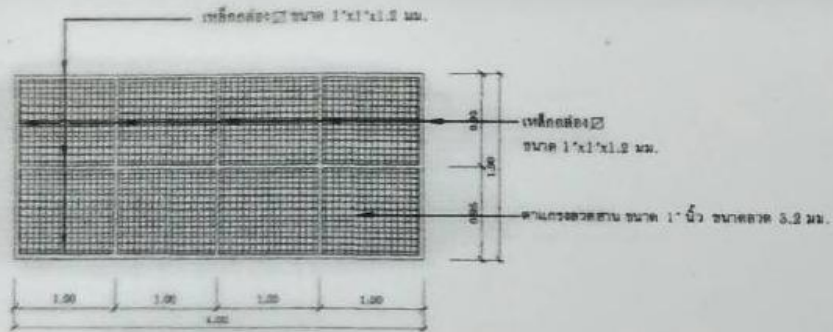

รูปด้านหน้าตะแกรงกั้นก
ขนาด 1:50

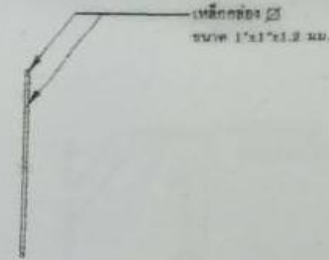

รูปด้านข้างตะแกรงกั้นก
ขนาด 1:50

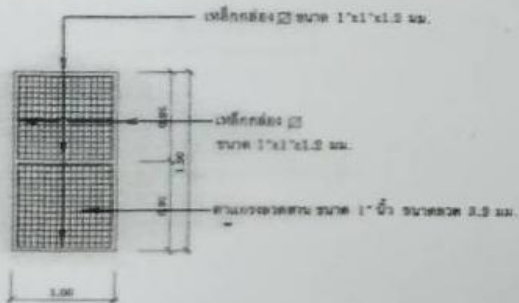

รูปด้านหน้าตะแกรงกั้นก
ขนาด 1:50

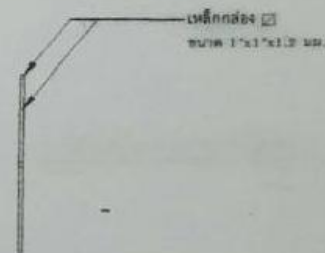

รูปด้านข้างตะแกรงกั้นก
ขนาด 1:50

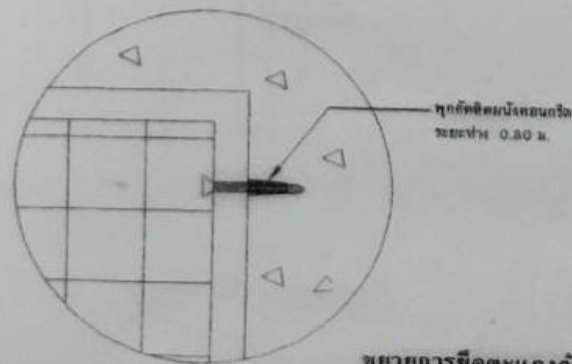

ขยายการยึดตะแกรงกับคาน
ขนาด 1:10



เทศบาลเมืองวิเชียรบุรี
จังหวัดเพชรบูรณ์

โครงการ
ระบบทางระบายน้ำและทางน้ำบ้านศรีวิชัยเป็นสุข ๕

เจ้าของ
นายนิเชต แสงนาค
ผู้อำนวยการก่อสร้าง

เขียนแบบ
นายนิเชต แสงนาค
ผู้ชำนาญการก่อสร้าง

ตรวจแบบ
นายนิเชต แสงนาค
ผู้อำนวยการก่อสร้าง

วิศวกร
นายนิเชต แสงนาค
ผู้อำนวยการก่อสร้าง

เกินขอบ

อนุมัติ
นายนิเชต แสงนาค
(วิเชต นิชิต)
นายช่างเทคนิค

นายช่างเทคนิค
ผู้ชำนาญการก่อสร้าง

วันที่
1:50

หน้า
1/1

Handwritten signature and date: 10/11/2018



เทศบาลเมืองวิเชียรบุรี
จังหวัดเพชรบูรณ์

โครงการ

ปรับปรุงและซ่อมแซมบริเวณอาคารสำนักงาน
และโกดังสินค้า

วิศวกร

นายวิสิทธิ์ นพคุณ
ผู้อำนวยการช่าง

เขียนแบบ

นายวิสิทธิ์ นพคุณ
นายสุวิทย์ นพคุณ
ผู้อำนวยการช่าง

ออกแบบ

นายวิสิทธิ์ นพคุณ
ผู้อำนวยการช่าง

ตรวจสอบ

นายวิสิทธิ์ นพคุณ
ผู้อำนวยการช่าง

เขียน

อนุมัติ

แบบแปลน

แบบขยายรั้วเหล็กดัดครแหลม

ว/ก/บ

มาตราส่วน
1:20

แบบสถาปัตย์

แผ่นที่
3

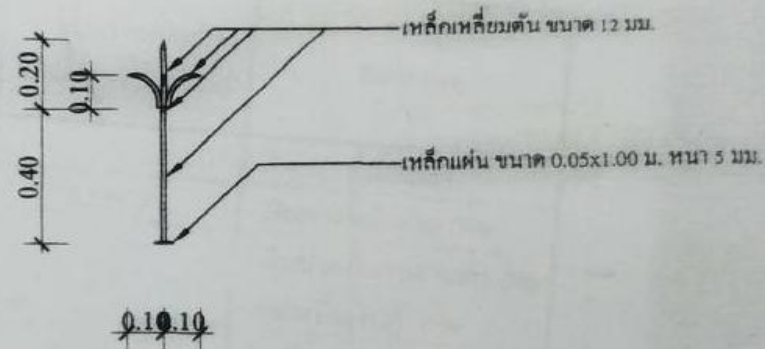
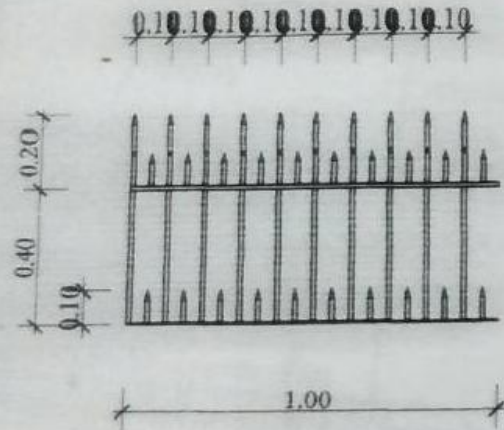

แบบขยายรั้วเหล็กดัดครแหลม

มาตราส่วน

1:20

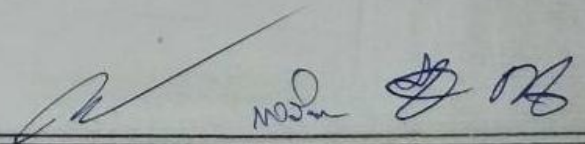



เทศบาลเมืองวิเชียรบุรี
จังหวัดเพชรบูรณ์

โครงการ
ติดตั้งเหล็กดัดบนรั้วอาคารสำนักงาน
และบ้านพักข้าราชการ

ผู้ว่าราชการจังหวัด
นายณัฐเดช บุญมาก
ผู้อำนวยการก่อสร้าง

ผู้ช่วยผู้ว่าราชการจังหวัด
นายสุวิทย์ บุญดี
ผู้ช่วยช่างเขียนแบบ

ออกแบบ
นายณัฐเดช บุญมาก
ผู้อำนวยการก่อสร้าง

ตรวจสอบ
นายณัฐเดช บุญมาก
ผู้อำนวยการก่อสร้าง

เขียนแบบ

อนุมัติ

รายละเอียดการติดตั้งเหล็กดัดบนรั้วอิฐบล็อกเดิม

วันที่	1:00
หน้า	2

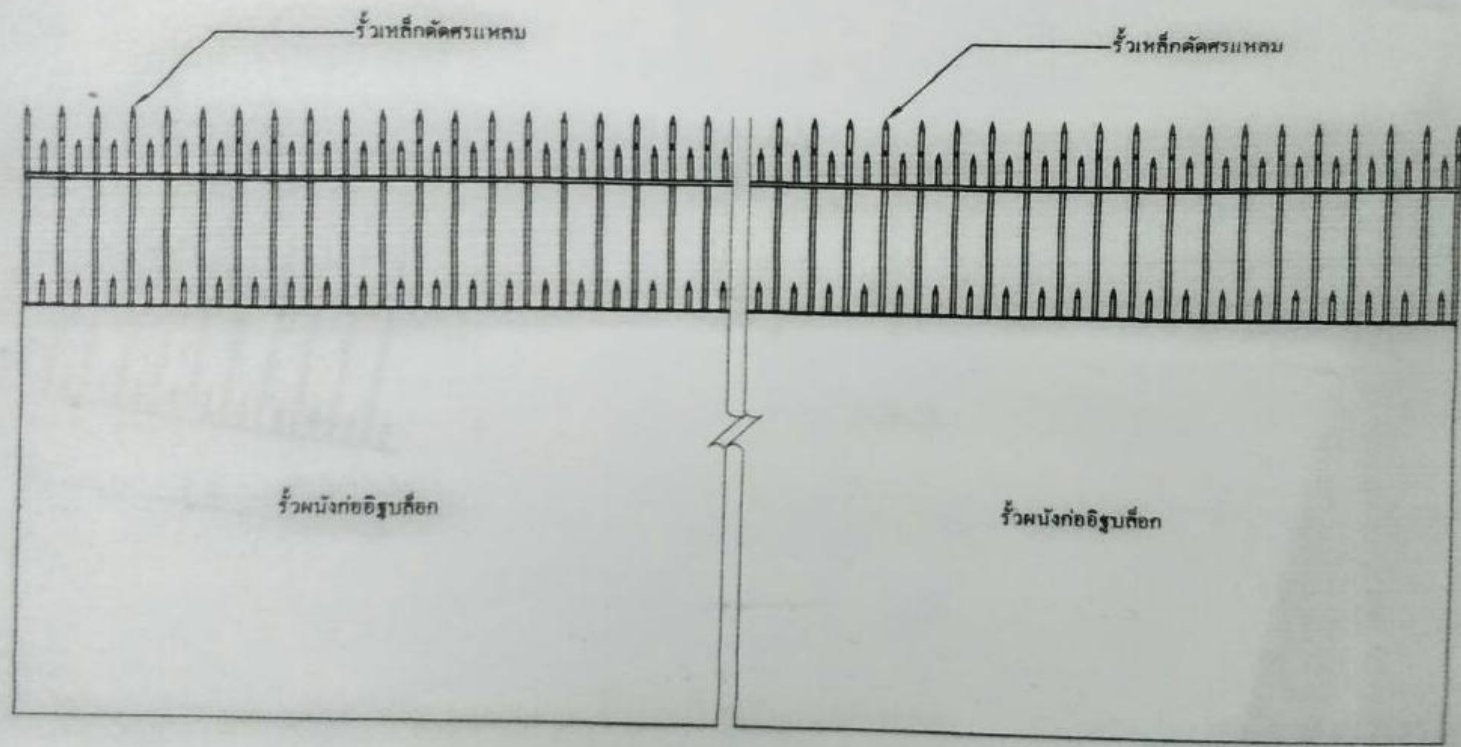

แบบแสดงการติดตั้งเหล็กดัดบนรั้วอิฐบล็อกเดิม

มาตราส่วน

1:20

[Handwritten signatures and initials]



เทศบาลเมืองวิเชียรบุรี
จังหวัดเพชรบูรณ์

โครงการ
ปรับปรุงถนนบริเวณโรงเรียนสาธิตแห่งเมือง
และบ้านพักข้าราชการ

สำรวจ
[Signature]
นายณัฐเดช แสนงาม
ผู้อำนวยการกองช่าง

เขียนแบบ
[Signature] *[Signature]*
นายชรินทร์ นันทสิทธิ์
ผู้ช่วยช่างเขียนแบบ

ออกใบ
[Signature]
นายณัฐเดช แสนงาม
ผู้อำนวยการกองช่าง

ตรวจ
[Signature]
นายณัฐเดช แสนงาม
ผู้อำนวยการกองช่าง

แก้ไข

อนุมัติ

วันที่รับ
วันที่รับ
วันที่รับ

NO SCALE
1

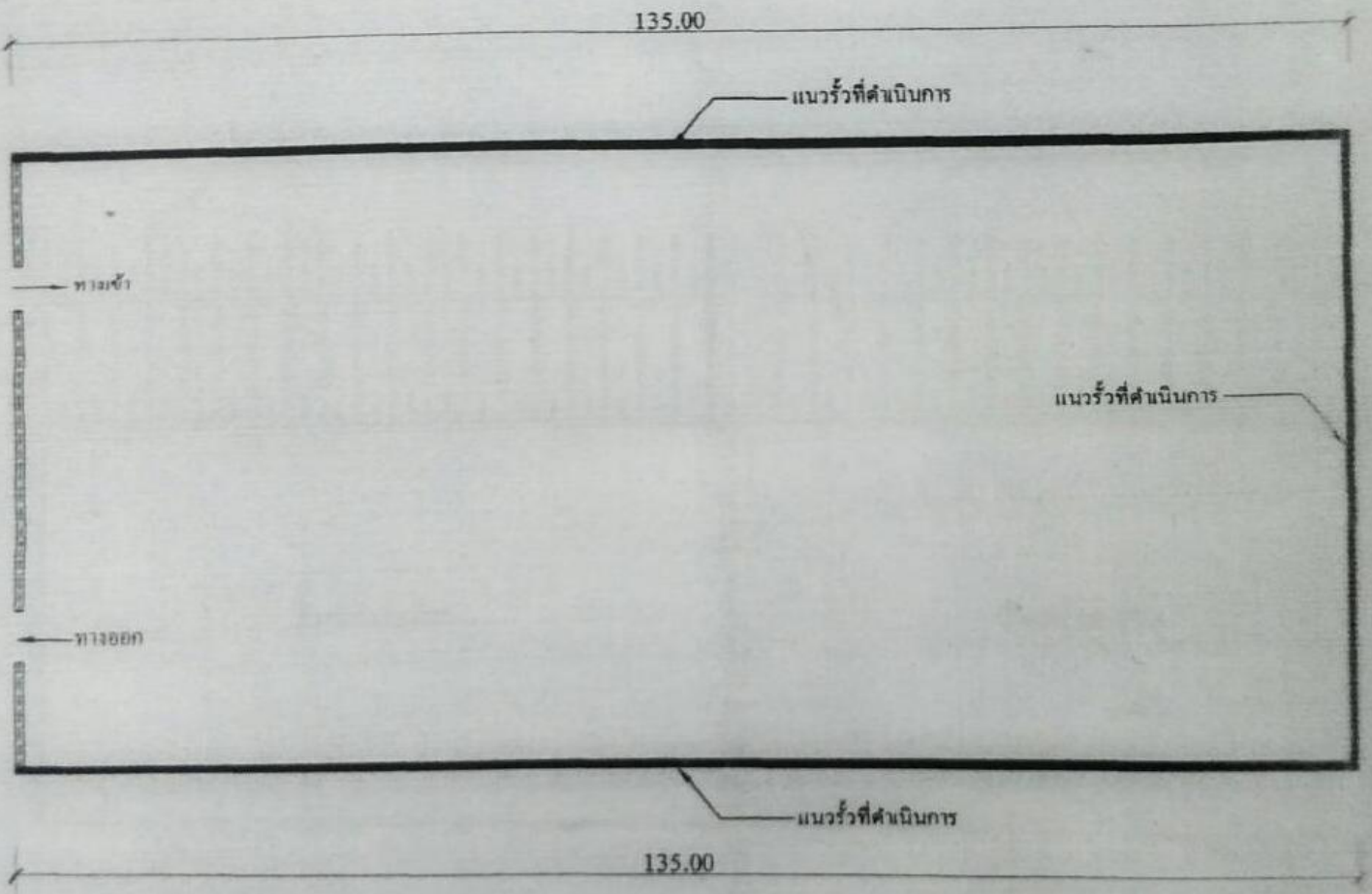

แบบแปลน

มาตราส่วน NO SCALE

[Signatures]



เทศบาลเมืองวิเชียรบุรี
จังหวัดเพชรบูรณ์

โครงการ
แบบก่อสร้างรายละเอียดการก่อสร้าง

สำรวจ
นายนิสิต บุญมาก
ผู้อำนวยการก่อสร้าง

เขียนแบบ
นายนิสิต บุญมาก
ผู้ช่วยช่างเขียนแบบ

ตรวจแบบ
นายนิสิต บุญมาก
ผู้อำนวยการก่อสร้าง

สำรวจ
นายนิสิต บุญมาก
ผู้อำนวยการก่อสร้าง

เขียนแบบ

อนุมัติ
นายนิสิต บุญมาก
(วิเศษชัย ธีระพงษ์)
นายกเทศมนตรีเมืองวิเชียรบุรี

แบบแปลน
รูปด้านและกรงกั้นแบบ 6

ว/ล/ป
มาตรฐาน
1:50

แบบสถาปัตย์
แผ่นที่
4/4

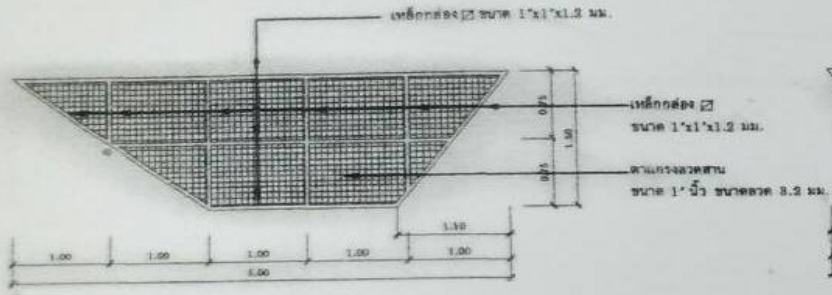

รูปด้านหน้าตะแกรงกั้นค้ำย แบบ 6
มาตรฐาน

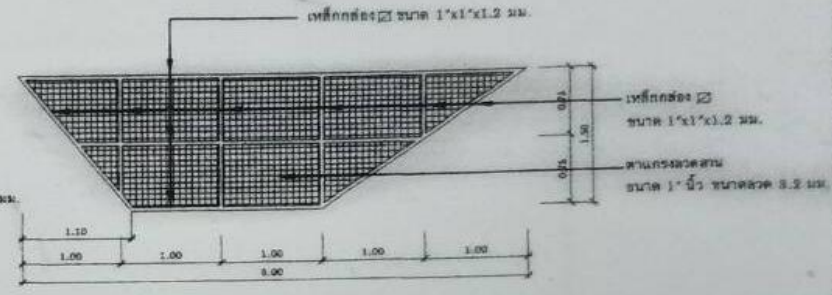

รูปด้านหน้าตะแกรงกั้นค้ำย แบบ 6
มาตรฐาน

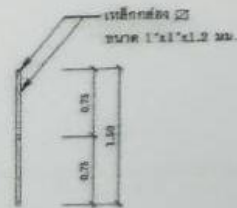

รูปด้านข้างตะแกรงกั้นค้ำย แบบ 6
มาตรฐาน

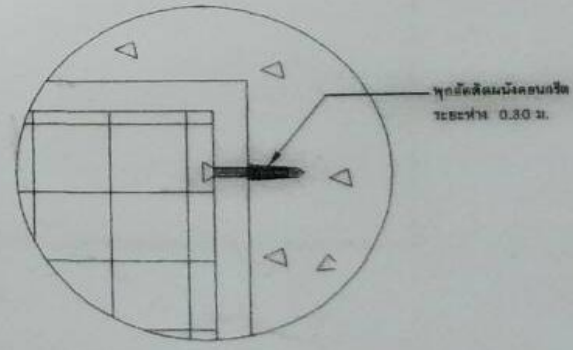

ขยายการยึดตะแกรงกั้นค้ำย
มาตรฐาน NOSCALE

Handwritten signatures and initials at the bottom of the page.



เทศบาลเมืองวิเชียรบุรี
จังหวัดเพชรบูรณ์

โครงการ
แผนการศึกษาของเทศบาลวิเชียรบุรี

ผู้จัดทำ

นายนิติชัย สมบูรณ์
ผู้อำนวยการกองช่าง

เขียนแบบ

นายนิติชัย สมบูรณ์
ผู้อำนวยการกองช่าง

ตรวจสอบ

นายนิติชัย สมบูรณ์
ผู้อำนวยการกองช่าง

ตรวจสอบ

นายนิติชัย สมบูรณ์
ผู้อำนวยการกองช่าง

เงินลงทุน

อนุมัติ

นายนิติชัย สมบูรณ์
ผู้อำนวยการกองช่าง

แบบแปลน
รูปเขียนของเครื่องแบบ 5

1/2/1
มาตราส่วน
1:50

แบบก่อสร้าง
แผ่นที่
3/3

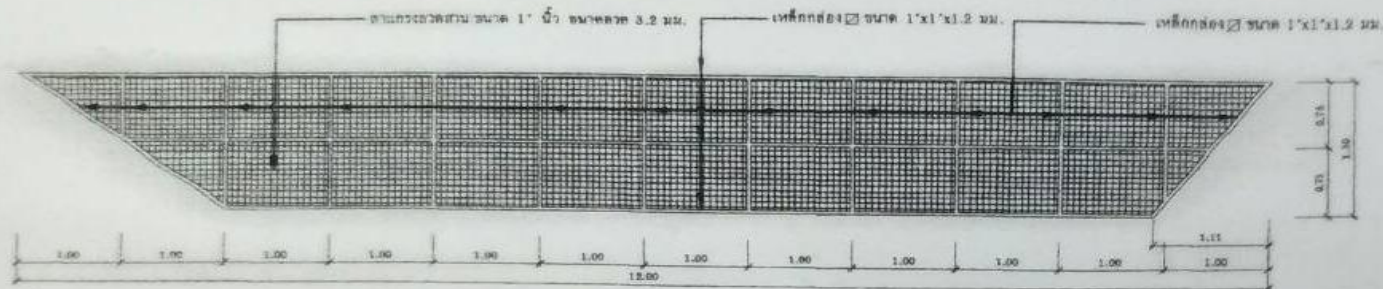

รูปด้านหน้าตะแกรงกันกรวดแบบ 5
มาตราส่วน 1:50

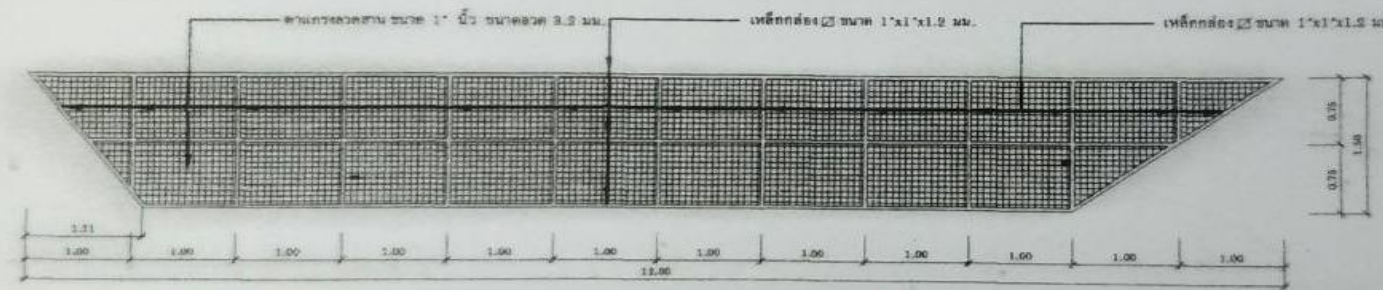

รูปด้านหน้าตะแกรงกันกรวดแบบ 5
มาตราส่วน 1:50

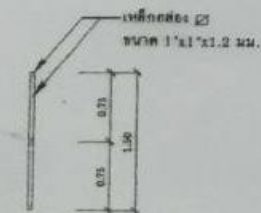

รูปด้านข้างตะแกรงกันกรวดแบบ 5
มาตราส่วน 1:50



เทศบาลเมืองเชียงราย
จังหวัดเชียงราย

เลขที่
ถนนเทศบาลนครเชียงราย

ชื่อ
[Signature]
นาย [Name] นายกเทศมนตรี

ชื่อ
[Signature]
นาย [Name] ปลัดเทศบาล

ชื่อ
[Signature]
นาย [Name] นายกเทศมนตรี

ชื่อ
[Signature]
นาย [Name] ปลัดเทศบาล

ชื่อ

ชื่อ
[Signature]
นาย [Name] นายกเทศมนตรี

ชื่อ
นาย [Name] นายกเทศมนตรี

วันที่
1/50
หน้า
2/2

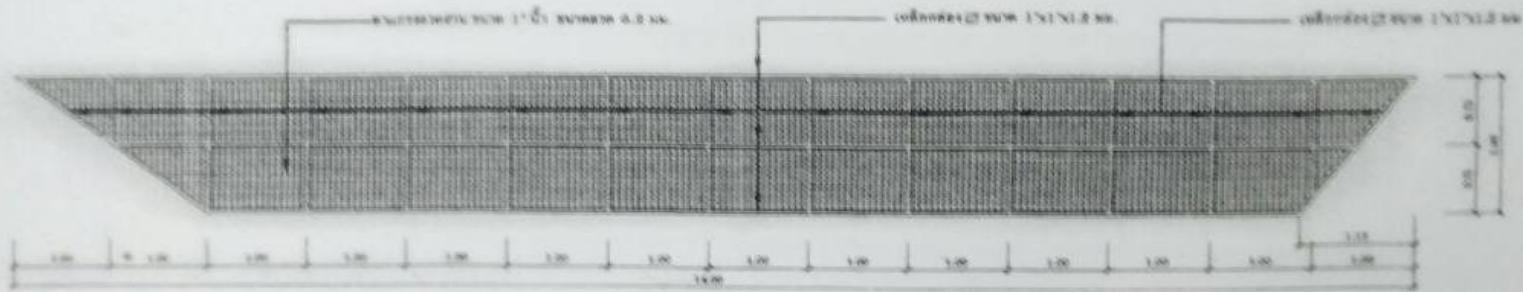

รูปด้านหน้าตะแกรงกั้นทราย แบบ 4

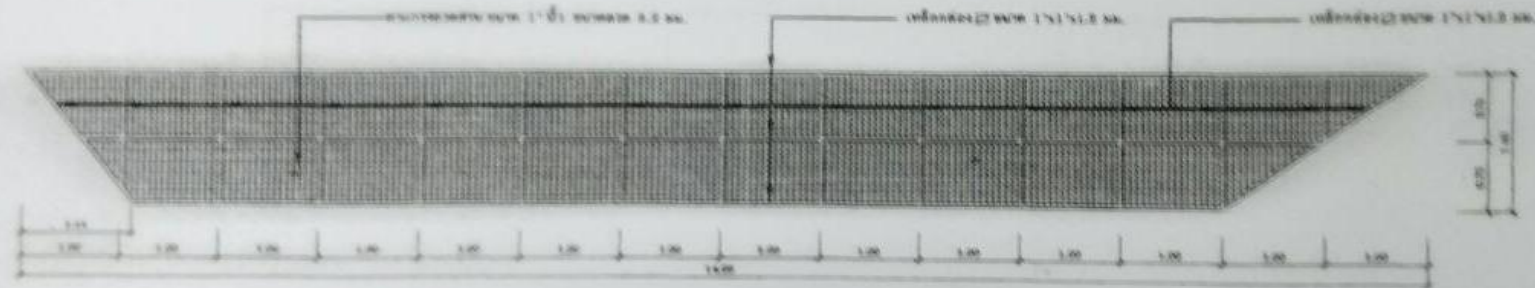

รูปด้านหน้าตะแกรงกั้นทราย แบบ 4

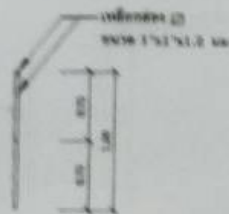

รูปด้านข้างตะแกรงกั้นทราย แบบ 4

[Handwritten signatures and initials]



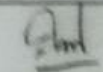

เทศบาลเมืองเชียงใหม่
จังหวัดเชียงใหม่

ชื่อวิชา
วิชาการออกแบบเบื้องต้น

ชื่อคน

นายณัฐกร บุญเลิศ
ผู้เรียนภาคพิเศษ

ชื่อรุ่น

นายณัฐกร บุญเลิศ
ผู้เรียนภาคพิเศษ

ชื่อวิชา

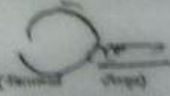
นายณัฐกร บุญเลิศ
ผู้เรียนภาคพิเศษ

ชื่อวิชา

นายณัฐกร บุญเลิศ
ผู้เรียนภาคพิเศษ

ชื่อวิชา
= =

รูปถ่าย

นายณัฐกร บุญเลิศ
ผู้เรียนภาคพิเศษ

ชื่อวิชา
วิชาออกแบบเบื้องต้น

ชื่อวิชา
วิชาออกแบบเบื้องต้น

ชื่อวิชา
วิชาออกแบบเบื้องต้น

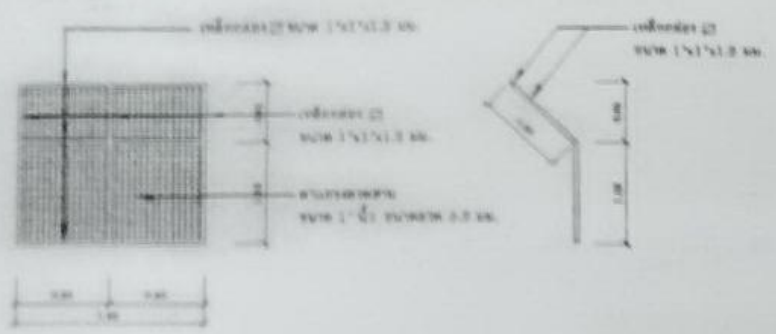
ชื่อวิชา
วิชาออกแบบเบื้องต้น



รูปด้านหน้าตะแกรงกั้นกบ แบบ 1

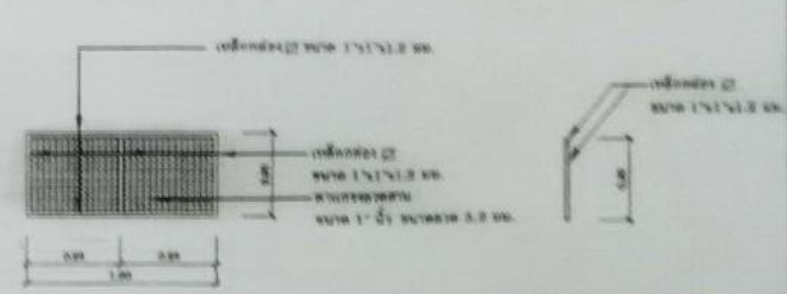

รูปด้านหน้าตะแกรงกั้นกบ แบบ 2

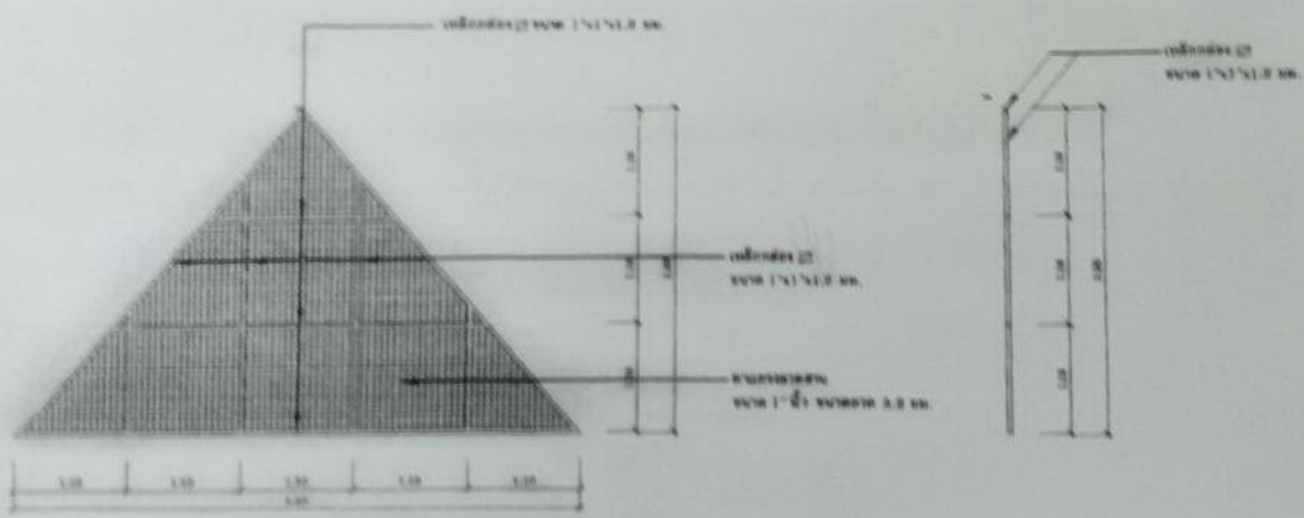

รูปด้านหน้าตะแกรงกั้นกบ แบบ 3

รูปด้านข้างตะแกรงกั้นกบ แบบ 3

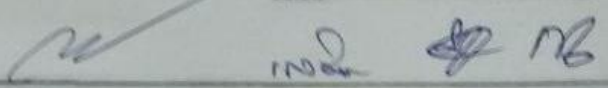



โครงการแบบสถาปัตย์ชุมชน
ครอบครัวไทยเป็นสุข

แบบ
บ้านควบคุมตัวไทยเป็นสุข 1

สถาปนิก
นายแพทย์
นายแพทย์
นายแพทย์
นายแพทย์

วิศวกร
นายแพทย์
นายแพทย์
นายแพทย์
นายแพทย์

ชื่อ
(นายแพทย์ ศิริสุข)
สถาปนิกในโครงการนี้

แบบร่าง
แบบร่าง ประตูหน้าต่างห้องน้ำ
มาตราส่วน 1:50
วัน/เดือน/ปี 21 พ.ย. 2545
เลขที่แบบ ม.บ.402119
แผ่นที่ A-07 จำนวนแผ่น 7

(ง) (ค) (ข) (ก)

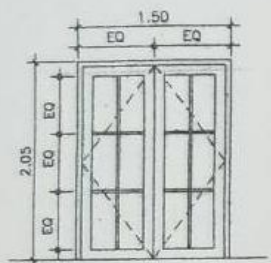

จ1

วงกบไม้เนื้อแข็ง 2" x 4"
กรอบบาน ไม้สัก 1 1/2" x 4"
ลูกฟักกระจกใส

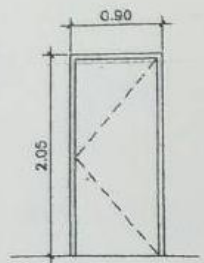

จ2

วงกบไม้เนื้อแข็ง 2" x 4"
บาน ไม้เนื้อแข็งชนิดกันน้ำ
ชนิดใช้ภายนอก

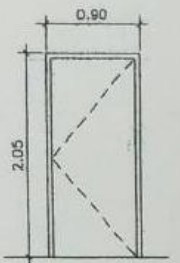

จ3

วงกบไม้เนื้อแข็ง 2" x 4"
บาน ไม้เนื้อแข็ง

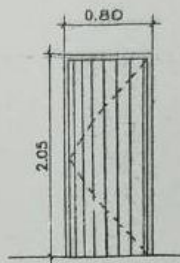

จ4

วงกบPVC
บานประตูPVC

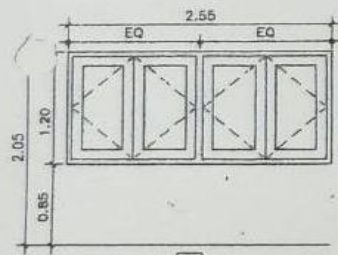

จ1

วงกบอลูมิเนียม
กรอบบานอลูมิเนียม
ลูกฟักกระจกใส

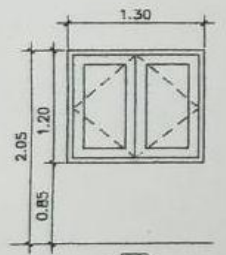

จ2

วงกบอลูมิเนียม
กรอบบานอลูมิเนียม
ลูกฟักกระจกใส

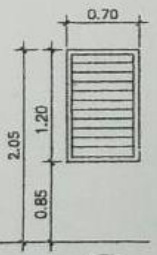

จ3

วงกบอลูมิเนียม
เหล็กกระจกใสกับอลูมิเนียมได้

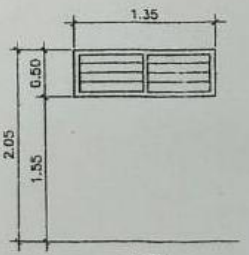

จ4

วงกบอลูมิเนียม
เหล็กกระจกใสกับอลูมิเนียมได้

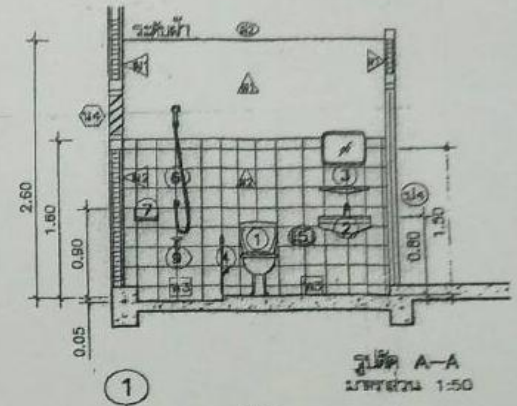

รูปตัด A-A
มาตราส่วน 1:50

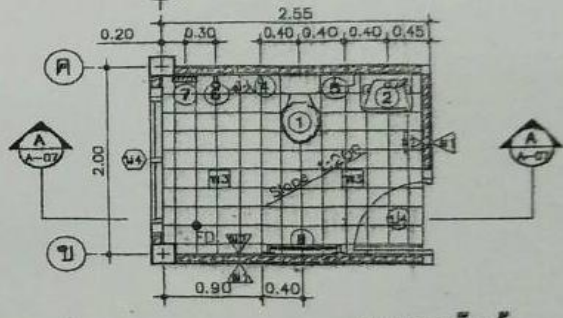

แบบยกยวห้องน้ำ
มาตราส่วน 1:50

รายการประกอบแบบห้องน้ำ

- 1 ไม้ฉลิมึงรับฐานแบบฟิลล์พร้อมท่อน้ำ รุ่นTF-100FP
- 2 อ่างล้างหน้าชนิดแขวนผนัง
- 3 กระเบื้องฟากพร้อมที่วางของพลาสติก
- 4 สายชำระ
- 5 ถังน้ำกดชำระ
- 6 ฉักบัวอาบน้ำสายอ่อนพร้อมก้านเปิด-ปิด
- 7 ถังน้ำกดชำระ
- 8 ขาแขวนผ้าพลาสติก
- 9 ก๊อกน้ำสุขภัณฑ์โครเมียม

หมายเหตุ สุขภัณฑ์ใช้ของเดิมที่ติดตั้งแล้วก่อนได้ก่อสร้าง

รายการประกอบแบบ ประตู หน้าต่าง

- 1 บานพับ บานพับ ไม้ STAINLESS 3" x 4" x 25 มม. แหวนลูกบิด
- 2 มือจับ ใช้ชนิดกันน้ำเป็นโลหะรูปโครเมียม
- 3 ลูกบิดลูกบิด ใช้ชนิดทรงกลมเป็นโลหะรูปโครเมียม สันรูติดประตูทุกบาน
- 4 กุญแจ ผึงโน้บบาน (MORTISE LOCK) สำหรับบานเปิด
- 5 ก้านชน ติดประตูทุกบาน
- 6 ที่ยึดประตู เป็นโลหะรูปโครเมียมชนิดลูกบิดเป็นเหลี่ยม ติดประตูทุกบาน
- 7 กระจกใส/ฝ้า กระจกหนา 6 มม.

หมายเหตุ

- ไม้วงกบสำหรับประตู-หน้าต่าง ใช้ไม้เนื้อแข็งชนิดกฤษี นยธ. ขนาดวงกบที่ไม่ได้ระบุไว้ในแบบให้ใช้ขนาด 2" x 4" ทั้งหมด
- วงกบอลูมิเนียมใช้ สี NATURAL ANODIZER 1 3/4" x 4" หนา 2 มม. กรอบบานอลูมิเนียมใช้ สี NATURAL ANODIZER 1" x 4" หนา 2.3 มม.
- ประตู PVC สำหรับใช้ ครัวข้างชนิดยกบาน อุปกรณ์ครบชุด หรือเทียบเท่า